

Sistema a cavetti EVO

Istruzioni per il montaggio

Contenuto della confezione

- KIT EVO
- Viti con tasselli
- Chiavetta esagonale da 2 mm

Occorrente per il montaggio

- Trapano con punta da 6 mm per muratura
- Metro
- Matita o pennarello
- Cacciavite a croce

AVVERTENZE PER LA MANUTENZIONE

- Per la pulizia del plexiglass si raccomanda di utilizzare **solo prodotti non aggressivi** (acqua, detergente tipo *Vetrol*)

NO alcol o solventi

- Non rimuovere la pellicola di protezione prima di aver terminato la fase di installazione.

Sistema a soffitto

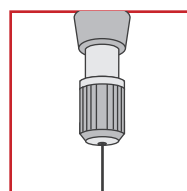
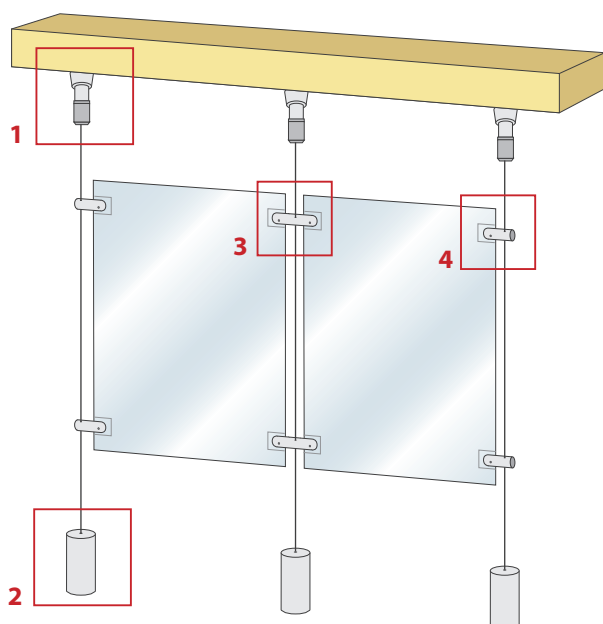

1. AGGANCIO REGOLABILE

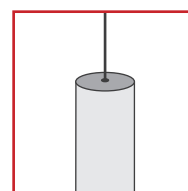

2. PESO IN FERRO

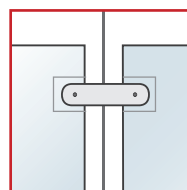

3. SUPPORTO DOPPIO
serve per tenere insieme contemporaneamente due cartelle. Si usa su tutti i lati interni dell'espositore.

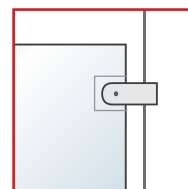

4. SUPPORTO SINGOLO
si usa sulle cartelle in plexiglass che sono disposte sui lati esterni dell'espositore

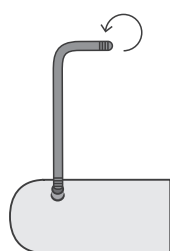

1. Utilizzare la chiavetta esagonale per allentare i granetti dei supporti

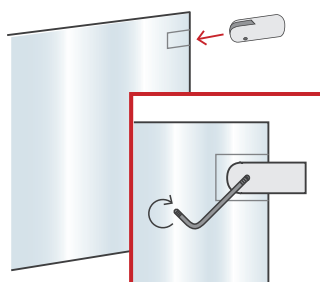

2. Montare i supporti alle cartelle e stringere i granetti per fermarle

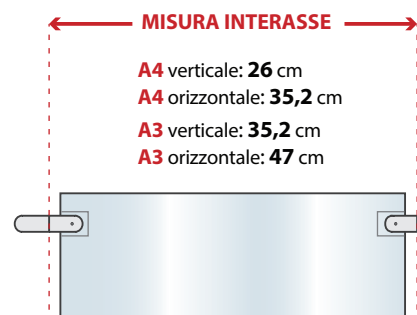

3. Misurare la distanza tra i fori centrali dei due supporti



4. Riportare la misura sul soffitto e segnare i punti con una matita

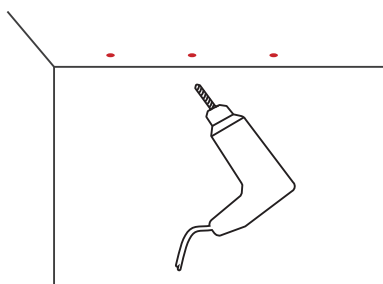

5. Forare con la punta da 6 mm in corrispondenza dei punti segnati

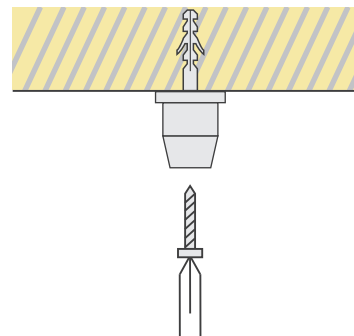

6. Inserire il tassello, accostare l'aggancio e avvitare

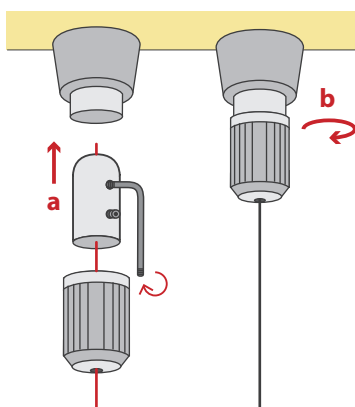

7. a Inserire il cavo nel cappuccio e poi nel serrafilo, bloccarlo stringendo i due grani
b Avvitare il cappuccio all'aggancio regolabile

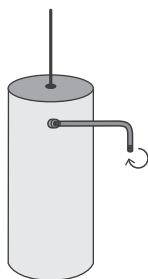

8. collegare il peso in ferro all'estremità inferiore del cavo

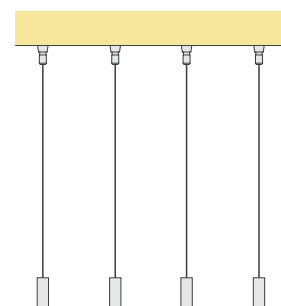
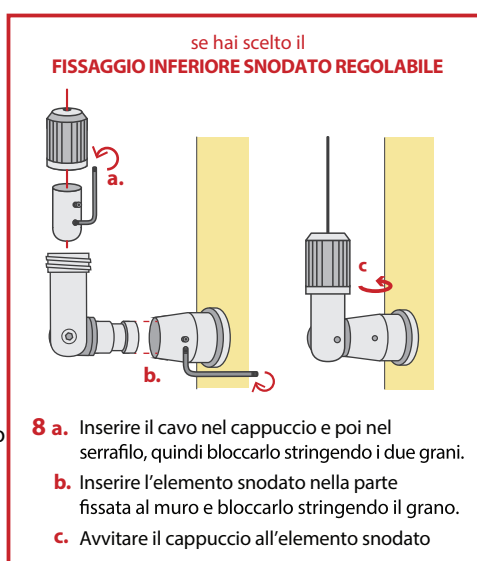

9. Ripetere l'operazione fino a completare la struttura

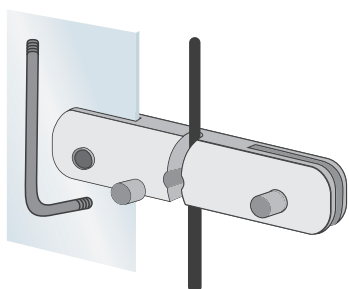

10. Assicurare le cartelle ai cavi e stringere il grano con la chiave.

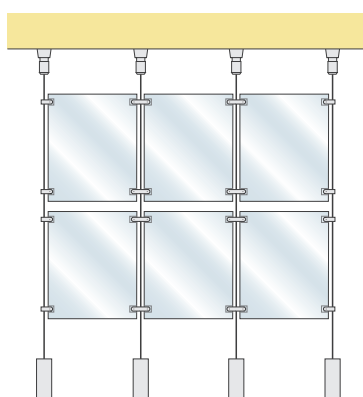

11. Ripetere l'operazione fino a completare l'espositore

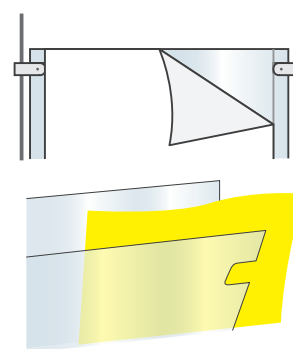

12. Togliere le pellicole di protezione e aprire le cartelle per inserire i fogli

Serve aiuto?

Mandaci una mail
info@3dscube.it

Chiamaci al
+39 328 .1630015